

BRAUN

MobileShave

M-90 Type 5609

M-60 Type 5607

M-30 Type 5604

English	3
Français	4
Polski	7
Český	9
Slovenský	11
Magyar	13
Hrvatski	15
Slovenski	17
Türkçe	19
Română (RO/MD)	20
Русский	23
Українська	26
عربي	32

Braun GmbH
Frankfurter Straße 145
61476 Kronberg/Germany
www.braun.com
www.service.braun.com

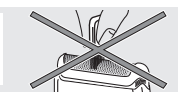
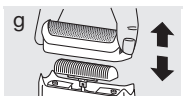
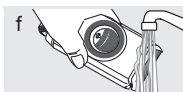
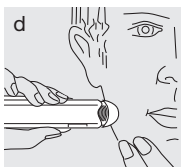
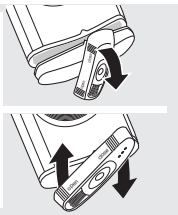
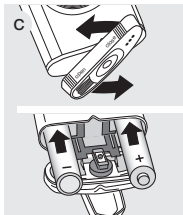
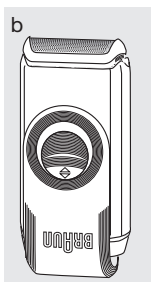
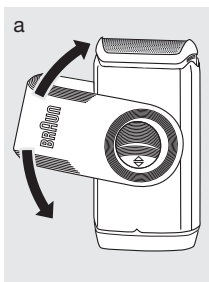
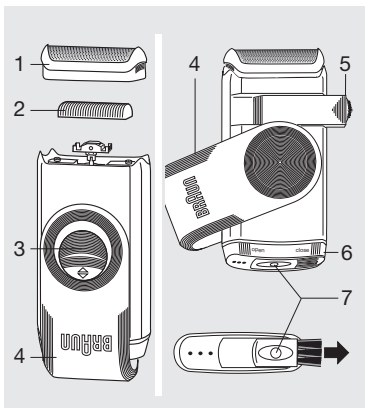

English

Read these instructions completely, they contain safety information. Keep them for future reference.

Warning

-  This appliance is suitable for use in a bath or shower. When using it in a shower, we recommend that you apply shaving foam or gel.
- This appliance can be used by children aged from 8 years and above and persons with reduced physical, sensory or mental capabilities or lack of experience and knowledge if they have been given supervision or instruction concerning the safe use of the appliance and understand the hazards involved. Children shall not play with the appliance. Cleaning and user maintenance shall not be made by children unless they are older than 8 years and supervised.
- Batteries may leak if empty or not used for a longer time. In order to protect you and the appliance, please remove batteries in a timely manner and avoid skin contact whilst handling leaking batteries.

Batteries

Two 1.5 volt batteries.

For best performance, use alkaline manganese batteries (type LR 6, AM 3, MN 1500 or size AA alkaline, e. g. Duracell®). These batteries provide a shaving capacity of approx. 60 minutes.

To open the battery cover (6), turn it 90° as shown in (c). Insert batteries with the poles in the direction marked. Before closing the battery compartment, make sure the cover is dry and clean.

Shaving

Turn the twisting protective cap (4) (a) until it clicks in place as shown (b). To switch the shaver on, push the on/off switch (3) up.

Long hair trimmer (M-90 model only)

Use the extendable long hair trimmer (5) for exact trimming of side burns and moustaches. To operate, slide the long hair trimmer to the right (e) and turn on the appliance. After use, slide it back until it engages.

Cleaning and maintenance

For optimum shaving performance, clean the shaver after each use:

Cleaning under running water

Turn on the shaver and hold the shaver head under warm running water (f). You may also use liquid soap. Rinse off all foam and let the shaver run for a few more seconds. Then turn it off and remove the shaver foil (1) as shown (g) and let it dry. If regularly cleaning the shaver under tap water, weekly apply a drop of light machine oil onto the long hair trimmer and shaver foil.

Cleaning with the brush

Remove the shaver foil (1) and tap it gently against a flat surface. Then thoroughly clean the cutter block (2) with the brush (7) as shown in (i). Do not clean the shaver foil with the brush as this may damage it.

After cleaning, turn the twisting protective cap (4) 180° to cover the shaving head. In this position, the on/off switch is automatically locked to avoid accidental operation of the shaver (e. g. when travelling).

Subject to change without notice.

At the end of their life, empty batteries and the appliance should not be thrown away with general waste or rubbish. Please dispose of them at a Braun Service Centre or at an appropriate local collection point.



Guarantee

We grant a 2 year guarantee on the product commencing on the date of purchase. Within the guarantee period we will eliminate any defects in the appliance resulting from faults in materials or workmanship, free of charge either by repairing or replacing the complete appliance at our discretion.

This guarantee extends to every country where this appliance is supplied by Braun or its appointed distributor. This guarantee does not cover: damage due to improper use, normal wear or use as well as defects that have a negligible effect on the value or operation of the appliance. The guarantee becomes void if repairs are undertaken by unauthorised persons and if original Braun parts are not used.

To obtain service within the guarantee period, hand in or send the complete appliance with your sales receipt to an authorised Braun Customer Service Centre (address information available online at www.service.braun.com).

For UK only:

This guarantee in no way affects your rights under statutory law.

Français

Lisez l'intégralité des instructions d'utilisation, elles contiennent des informations de sécurité. Conservez ce document pour le consulter également ultérieurement.

Précautions

-  Cet appareil est conçu pour fonctionner dans le bain ou sous la douche. Lorsque vous l'utilisez sous la douche, nous vous recommandons d'appliquer sur votre peau, du gel ou de la mousse.

- Cet appareil peut être utilisé par des enfants de 8 ans et plus et par des personnes dont les capacités physiques, sensorielles ou mentales sont réduites, ou des personnes dénuées d'expérience ou de connaissance, si elles ont pu bénéficier, par l'intermédiaire d'une personne responsable de leur sécurité, d'une surveillance ou d'instructions préalables concernant l'utilisation de l'appareil en toute sécurité et les dangers encourus. Les enfants ne doivent pas jouer avec l'appareil. Le nettoyage et l'entretien ne doivent pas être faits par des enfants, à moins qu'ils ne soient âgés de plus de 8 ans et qu'ils ne soient sous surveillance.
- Les piles peuvent couler si elles sont déchargées, ou si elles n'ont pas été utilisées pendant un certain temps. Afin de vous prémunir de tout danger, mais aussi de protéger votre appareil, ôtez les piles si vous n'allez pas utiliser l'appareil prochainement et évitez tout contact entre votre peau et les piles usagées.

Piles

Deux piles de 1,5 volt.

Pour une performance optimale utilisez des piles alcalines au manganèse (type LR6, AM3, MN1500 ou AA Alcaline, ex : Duracell®). Ces piles assurent une durée de rasage d'environ 60 minutes.

Pour ouvrir le couvercle du compartiment à piles (6), faites-le tourner à 90° comme cela est indiqué dans le schéma (c). Placez les piles en respectant la polarité inscrite. Avant de refermer le compartiment à piles, vérifiez que le capot est propre et sec.

Rasage

Faites tourner le capot protecteur pivotant (4) (a) jusqu'à ce qu'il soit mis en place comme indiqué (b). Pour mettre en marche l'appareil, pousser le bouton marche/arrêt (3) vers le haut.

Tondeuse (M-90 uniquement)

Utilisez la tondeuse rétractable (5) pour une coupe facile et précise de la moustache et des pattes. Pour l'utiliser, faites glisser la tondeuse sur la droite (e) et mettez l'appareil en marche. Après utilisation, faites-la glisser en arrière jusqu'à ce qu'elle soit bloquée.

Nettoyage et entretien

Pour une performance de rasage optimale, nettoyez votre appareil après chaque utilisation :

Nettoyage sous l'eau courante

Allumez votre appareil et laissez la tête de rasage sous l'eau courante chaude (f). Vous pouvez aussi utiliser du savon liquide. Rincez le rasoir pour retirer tout le savon et laissez l'appareil fonctionner encore quelques secondes. Puis éteignez-le et retirez la grille du rasoir (1) comme indiqué (g) et laissez-la sécher. Si vous nettoyez régulièrement votre rasoir sous l'eau courante, appliquez une goutte d'huile sur la tondeuse et la grille du rasoir toutes les semaines.

Nettoyage avec la brosette

Retirez la grille du rasoir (1) et tapotez-la doucement sur une surface plate. Puis nettoyez complètement le bloc-couteaux (2) avec la brosette (7) comme indiqué en (i). Ne pas nettoyer la grille du rasoir avec la brosette dans la mesure où cela risque de l'endommager. Après le nettoyage, tournez le capot pivotant protecteur (4) à 180° pour recouvrir la tête de rasage. Dans cette position, le bouton marche/arrêt est automatiquement verrouillé pour éviter toute en marche accidentelle du rasoir (ex : lorsque vous voyagez).

Sujet à modifications sans préavis.

A la fin de leur vie, les piles usagées, ainsi que les appareils ne doivent pas être jetés avec vos ordures ménagères classiques. Merci de les déposer dans un Centre de Service Braun, ou dans l'un des points de collecte prévus à cet effet.



Garantie

Nous accordons une garantie de 2 ans sur ce produit, à partir de la date d'achat.

Pendant la durée de la garantie, Braun prendra gratuitement à sa charge la réparation des vices de fabrication ou de matière en se réservant le droit de décider si certaines pièces doivent être réparées ou si l'appareil lui-même doit être échangé.

Cette garantie s'étend à tous les pays où cet appareil est commercialisé par Braun ou son distributeur exclusif.

Cette garantie ne couvre pas : les dommages occasionnés par une utilisation inadéquate et l'usure normale.

Cette garantie devient caduque si des réparations ont été effectuées par des personnes non agréées par Braun et si des pièces de rechange ne provenant pas de Braun ont été utilisées.

Pour toute réclamation intervenant pendant la période de garantie, retournez ou rapportez l'appareil ainsi que l'attestation de garantie à votre revendeur ou à un Centre Service Agréé Braun.

Veillez vous référer à www.service.braun.com ou appeler au 0 800 944 802 (service consommateurs - appel gratuit depuis un poste fixe) pour connaître le Centre Service Agréé Braun le plus proche de chez vous.

Clause spéciale pour la France

Outre la garantie contractuelle exposée ci-dessus, nos clients bénéficient de la garantie légale des vices cachés prévue aux articles 1641 et suivants du Code civil.

Polski

Przed użyciem urządzenia należy uważnie przeczytać niniejszą instrukcję i zachować ją do wykorzystania w przyszłości.

Ostrzeżenie

-  Urządzenie może być używane w czasie kąpieli lub pod prysznicem. Podczas używania pod prysznicem, rekomendujemy stosowanie pianki lub żelu.
- To urządzenie może być używane przez dzieci w wieku od lat 8, a także przez osoby o ograniczonych zdolnościach fizycznych, sensorycznych lub umysłowych oraz osoby niemające wystarczającego doświadczenia ani wiedzy, o ile są nadzorowane albo zostały poinstruowane w zakresie bezpiecznego użytkowania tego urządzenia oraz świadome istniejących zagrożeń. Nie wolno zezwalać dzieciom na zabawę urządzeniem. Czyszczenie i konserwacja urządzenia nie może być wykonana przez dzieci chyba że są one starsze niż 8 lat i nadzorowane.
- Baterie mogą wyciec, gdy są wyczerpane lub nie były używane przez dłuższy czas. W celu ochrony urządzenia oraz swojego zdrowia, regularnie je wymieniaj oraz unikaj kontaktu wyciekających baterii ze skórą.

Montaż baterii

Dwie baterie w rozmiarze AA 1,5 V.

Dla zapewnienia najlepszej pracy urządzenia, Braun rekomenduje używanie baterii alkalicznych (typ LR6, AM3, MN1500 lub o symbolu AA). Baterie te zapewnią golenie przez ok. 60 minut.

Aby zdjąć pokrywę (6) celem montażu lub wyjęcia baterii, przekręć ją o 90° jak pokazano na rys. (c). Włóż baterie zgodnie z zaznaczoną polaryzacją. Przed zamknięciem pokrywy, upewnij się, że jest ona sucha i czysta.

Golenie

Przekręć ruchomą nasadkę zabezpieczającą (4) (a) do momentu umieszczenia go w pozycji pokazanej na rys. (b). Aby włączyć urządzenie, przesunąć włącznik/wyłącznik (3) do góry.

Przystrzygacz wąsów i baków (tylko M-90)

Używaj przystrzygacza (5) do dokładnego modelowania wąsów i baków. Aby rozpocząć pracę z przystrzygaczem, przesunąć go w prawo (e) i uruchomić urządzenie. Po użyciu, przesunąć przystrzygacz do początkowej pozycji.

Czyszczenie i konserwacja

Dla zachowania najlepszych rezultatów, czyść urządzenie po każdym użyciu:

Czyszczenie pod bieżącą wodą

Włącz urządzenie i trzymaj głowicę golącą pod strumieniem ciepłej wody (f). Możesz także użyć mydła w płynie. Spłucz całą pianę i pozwól urządzeniu pracować przez kilka sekund. Następnie wyłącz urządzenie i usuń folię golącą (1) jak pokazano na rys. (g) i poczekaj do wyschnięcia. Jeżeli regularnie czyścisz urządzenie pod strumieniem wody, co tydzień wpuść kroplę oleju maszynowego na przystrzygacz i folię golącą.

Czyszczenie za pomocą szczoteczki

Usuń folię golącą (1) i stuknij nią lekko o płaską powierzchnię. Następnie wyczyść całkowicie blok ostrzy (2) za pomocą szczoteczki (7) jak pokazano na rys. (i). Nie czyść folii za pomocą szczoteczki, gdyż może to doprowadzić do uszkodzenia folii.

Po czyszczeniu, obróć ruchomą nasadkę zabezpieczającą (4) o 180° do przykrycia głowicy golącej.

W tej pozycji, włącznik/wyłącznik jest automatycznie blokowany, dla zabezpieczenia przed przypadkowym włączeniem (np. w czasie podróży).

Zastrzega się możliwość wprowadzania zmian.

Po zakończeniu użytkowania, nie należy wyrzucać wyczerpanych baterii ani urządzeń elektrycznych do zbiorczego pojemnika na śmieci. Zawieź je do Centrum Serwisowego Braun lub odpowiedniego punktu zbiórki zużytego sprzętu w Twojej okolicy.



Warunki gwarancji

1. Procter & Gamble International Operations SA z siedzibą w Route de St-Georges 47, 1213 Petit Lancy 1 w Szwajcarii, gwarantuje sprawne działanie sprzętu w okresie 24 miesięcy od daty jego wydania Kupującemu. Ujawnione w tym okresie wady będą usuwane bezpłatnie, przez autoryzowany punkt serwisowy, w terminie 14 dni od daty dostarczenia sprzętu do autoryzowanego punktu serwisowego.
2. Kupujący może wysłać sprzęt do naprawy do najbliższej znajdującego się autoryzowanego punktu serwisowego lub skorzystać z pośrednictwa sklepu, w którym dokonał zakupu sprzętu. W takim wypadku termin naprawy ulegnie wydłużeniu o czas niezbędny do dostarczenia i odbioru sprzętu.
3. Kupujący powinien dostarczyć sprzęt w opakowaniu należycie zabezpieczonym przed uszkodzeniem. Uszkodzenia spowodowane niedostatecznym zabezpieczeniem sprzętu nie podlegają naprawom gwarancyjnym. Naprawom gwarancyjnym nie podlegają także inne uszkodzenia powstałe w następstwie okoliczności, za które Gwarant nie ponosi odpowiedzialności, w szczególności zawinione przez Poczta Polską lub firmy kurierskie.
4. Niniejsza gwarancja jest ważna jedynie z dokumentem zakupu i obowiązuje wyłącznie na terytorium Rzeczypospolitej Polskiej.

5. Okres gwarancji przedłuża się o czas od zgłoszenia wady lub uszkodzenia do naprawy sprzętu i zwrotnego postawienia go do dyspozycji Kupującego.
6. Naprawa gwarancyjna nie obejmuje czynności przewidzianych w instrukcji, do wykonania, których Kupujący zobowiązany jest we własnym zakresie i na własny koszt.
7. Ewentualne oczyszczenie sprzętu dokonywane jest na koszt Kupującego według cennika danego autoryzowanego punktu serwisowego i nie będzie traktowane jako naprawa gwarancyjna, chyba, że oczyszczenie jest niezbędne do usunięcia wady w ramach świadczeń objętych niniejszą gwarancją i nie stanowi czynności, o których mowa w p. 6.
8. Gwarancją nie są objęte:
 - a) mechaniczne uszkodzenia sprzętu spowodowane w czasie jego użytkowania lub w czasie dostarczania sprzętu do naprawy;
 - b) uszkodzenia i wady wynikłe na skutek:
 - używania sprzętu do celów innych niż osobisty użytek;
 - niewłaściwego lub niezgodnego z instrukcją użytkowania, konserwacji, przechowywania lub instalacji;
 - używania niewłaściwych materiałów eksploatacyjnych;
 - napraw dokonywanych przez nieuprawnione osoby; stwierdzenie faktu takiej naprawy lub samowolnego otwarcia plomb lub innych zabezpieczeń sprzętu powoduje utratę gwarancji;
 - przeróbek, zmian konstrukcyjnych lub używania do napraw nieoryginalnych części zamiennych;
 - c) części szklane, żarówki, oświetlenia;
 - d) ostrza i folie do golarek oraz materiały eksploatacyjne.
9. Bez nazwy, modelu sprzętu i daty jego zakupu potwierdzonej pieczętką i podpisem sprzedawcy albo paragonu lub faktury zakupu z nazwą i modelem sprzętu, karta gwarancyjna jest nieważna.
10. Niniejsza gwarancja na sprzedany towar konsumpcyjny nie wyłącza, nie ogranicza ani nie zawiesza uprawnień Kupującego wynikających z niezgodności towaru z umową.

Český

Než začnete přístroj používat, pečlivě si přečtete tento návod a uchovejte si ho k dispozici pro pozdější použití.

Upozornění

-  Tento přístroj je vhodný k používání v koupelně nebo ve sprše. Při používání ve sprše doporučujeme použít pěnu nebo gel na holení.
- Děti starší 8 let a osoby se sníženou fyzickou pohyblivostí, schopností vnímání či mentálním zdravím a osoby bez zkušeností nebo odpovídajícího povědomí mohou

tento spotřebič používat pod dohledem nebo po obdržení pokynů k jeho bezpečnému používání a seznámení se s možnými riziky. Spotřebič není určen jako hračka pro děti. Děti bez dozoru a mladší 8 let nesmí provádět čištění a údržbu přístroje.

- Baterie mohou vytéci, pokud jsou vybité nebo se delší dobu nepoužívají. Abyste ochránili sebe i svůj přístroj, vyjměte baterie včas a při manipulaci s vytékající baterií se vyhněte kontaktu s pokožkou.

Baterie

Dvě baterie 1,5 V.

Pro optimální výkon používejte alkalicko-manganové baterie (typ LR 6, AM 3, MN 1500 nebo alkalické baterie AA, např. Duracell®). Tyto baterie zajistí dobu holení přibližně 60 minut.

Chcete-li otevřít kryt baterií (6), otočte jej o 90°, jak je znázorněno na obrázku (c). Vložte baterie se správnou polaritou v naznačeném směru. Než bateriový prostor uzavřete, ujistěte se, že kryt je suchý a čistý.

Holení

Otočte otočný ochranný kryt (4) (a), až zacvakne na svém místě, jak je znázorněno na obrázku (b). Holicí strojek zapnete posunutím spínače zapnutí/vypnutí (3) nahoru.

Zastříhovač dlouhých vousů (pouze M-90)

Použijte výsuvný zastříhovač dlouhých vousů (5) pro přesné zastřížení kotlet a kníru. Vysuňte zastříhovač dlouhých vousů doprava (e) a strojek zapněte.

Po použití jej zasuňte zpět, až zapadne.

Čištění a údržba

Pro dosažení optimálního výkonu při holení očistěte holicí strojek po každém použití:

Čištění pod tekoucí vodou

Zapněte holicí strojek a podržte hlavu holicího strojku pod teplou tekoucí vodou (f). Můžete také použít tekuté mýdlo. Opláchněte všechnu pěnu a nechejte strojek ještě několik sekund běžet. Pak jej vypněte, sejměte holicí planžetu (1), jak je ukázáno na obrázku (g), a nechejte vyschnout. Pokud holicí strojek pravidelně čistíte pod tekoucí vodou, kápněte jednou týdně kapku jemného oleje na šicí stroje na zastříhovač dlouhých vousů a na holicí planžetu.

Čištění kartáčkem

Sejměte holicí planžetu (1) a na ploché podložce ji opatrně vyklepejte. Pak důkladně vyčistěte břitový blok (2) pomocí kartáčku (7), jak je znázorněno na (i). Kartáček nepoužívejte na čištění holicí planžety, protože by se mohla poškodit.

Po vyčištění otočte ochranným krytem (4) o 180°, aby se zakryla holicí hlava. V této poloze se spínač zapnutí/vypnutí automaticky zajistí, aby se předešlo náhodnému zapnutí strojku (např. při cestování).

Deklarovaná hodnota emise hluku tohoto spotřebiče je 62 dB(A), což představuje hladinu A akustického výkonu vzhledem na referenční akustický výkon 1 pW.

Změny jsou vyhrazeny.

Na konci životnosti nevyhazujte vybité baterie ani přístroj do běžného domovního odpadu. Odevzdejte je v servisním středisku Braun nebo na příslušném sběrném místě.



Záruka

Poskytujeme dvojletou záruku na výrobek s platností od data jeho zakoupení. V záruční lhůtě bezplatně odstraníme všechny vady přístroje zapříčiněné chybou materiálu nebo výroby, a to buď formou opravy, nebo výměnou celého přístroje (podle našeho vlastního uvážení). Uvedená záruka je platná v každé zemi, ve které tento přístroj dodává společnost Braun nebo její pověřený distributor.

Záruka se netýká následujících případů: poškození zapříčiněné nesprávným použitím, běžné opotřebování (například plátků holicího strojeku nebo pouzdra zastříhávače), jakož i vady, které mají zanedbatelný dosah na hodnotu nebo funkci přístroje. Pokud opravu uskuteční neautorizovaná osoba a nebudou-li použity původní náhradní díly společnosti Braun, platnost záruky bude ukončena. Pokud v záruční lhůtě požadujete provedení servisní opravy, odevzdejte celý přístroj s potvrzením o nákupu v autorizovaném servisním středisku společnosti Braun nebo jej do střediska zašlete.

Slovenský

Pred použitím prístroja si pozorne prečítajte návod na použitie a odložte si ho pre prípad potreby v budúcnosti.

Upozornenie

-  Tento prístroj je vhodný k používaniu v kúpeľni alebo v sprche. Pri používaní v sprche odporúčame použiť penu alebo gél na holenie.
- Deti staršie ako 8 rokov a osoby so zníženou fyzickou pohyblivosťou, schopnosťou vnímania či mentálnym zdravím alebo bez skúseností či zodpovedajúceho povedomia môžu tento prístroj používať pod dohľadom alebo po obdržaní pokynov na jeho bezpečné používanie a po uvedomení si možných rizík. Prístroj nie je určený ako hračka pre deti. Deti bez dozoru alebo deti mladšie ako 8 rokov nesmú vykonávať čistenie a údržbu prístroja.

- Keď sú batérie vybité alebo sa dlhší čas nepoužívajú, môžu vytečť. Batérie včas vyberte, aby ste ochránili seba i prístroj, a pri narábaní s vytečenými batériami zabráňte ich kontaktu s pokožkou.

Batérie

Dve batérie 1,5 V.

Pre optimálny výkon používajte alkalicko-mangánové batérie (typ LR 6, AM 3, MN 1500 alebo alkalické batérie AA, napr. Duracell®). Tieto batérie zaistia dobu holenia približne 60 minút.

Ak chcete otvoriť kryt batérií (6), otočte ho o 90°, ako je znázornené na obrázku (c). Vložte batérie so správnou polaritou v naznačenom smere. Než batériový priestor uzavriete, uistite sa, že kryt je suchý a čistý.

Holenie

Otočte otočný ochranný kryt (4) (a), až zacvakne na svojom mieste, ako je znázornené na obrázku (b).

Holiaci strojček zapnete posunutím spínača zapnutia/vypnutia (3) nahor.

Zastrihávač dlhých fúzov (iba M-90)

Použite výsuvný zastrihávač dlhých fúzov (5) pre presné zastrihnutie bokombrád a fúzov. Vysuňte zastrihávač dlhých fúzov doprava (e) a strojček zapnite. Po použití ho zasunite späť, až zapadne.

Čistenie a údržba

Pre dosiahnutie optimálneho výkonu pri holení očistite holiaci strojček po každom použití:

Čistenie pod tečúcou vodou

Zapnite holiaci strojček a podržte hlavu holiaceho strojčeka pod teplou tečúcou vodou (f). Môžete tiež použiť tekuté mydlo. Opláchnite všetku penu a nechajte strojček ešte niekoľko sekúnd bežať. Potom ho vypnite, snímte holiacu planžetu (1), ako je ukázané na obrázku (g), a nechajte vyschnúť. Pokiaľ holiaci strojček pravidelne čistíte pod tečúcou vodou, kvapnite jedenkrát týždeň kvapku jemného oleja na šijacie stroje na zastrihávač dlhých fúzov a na holiacu planžetu.

Čistenie kefkou

Snímte holiacu planžetu (1) a na plochej podložke ju opatrne vyklepte. Potom dôkladne vyčistíte britový blok (2) pomocou kefky (7), ako je znázornené na (i). Kefku nepoužívajte na čistenie holiacej planžety, pretože by sa mohla poškodiť.

Po vyčistení otočte ochranným krytom (4) o 180°, aby sa zakryla holiaca hlava. V tejto polohe sa spínač zapnutia/vypnutia automaticky zaistí, aby sa predišlo náhodnému zapnutiu strojčeka (napr. pri cestovaní).

Deklarovaná hodnota emisie hluku tohto spotrebiča je 62 dB(A), čo predstavuje hladinu A akustického výkonu vzhľadom na referenčný akustický výkon 1 pW.

Zmeny sú vyhradené.

Prístroj a vybité batérie po skončení ich životnosti nevyhadzujte ako súčasť bežného odpadu domácnosti. Odovzdať ich môžete v servisných strediskách Braun alebo na príslušných zberných miestach vo vašej krajine zriadených podľa miestnych predpisov a noriem.



Záruka

Poskytujeme dvojročnú záruku na výrobok s platnosťou

od dátumu jeho zakúpenia. V záručnej lehote bezplatne odstránime všetky poruchy prístroja zapríčinené chybou materiálu alebo výroby, a to buď formou opravy, alebo výmenou celého prístroja (podľa nášho vlastného uváženia). Uvedená záruka je platná v každom štáte, v ktorom tento prístroj dodáva spoločnosť Braun alebo jej poverený distribútor.

Záruka sa netýka nasledujúcich prípadov: poškodenie zapríčinené nesprávnym použitím, normálne opotrebovanie (napríklad plátkov holiaceho strojčeka alebo puzdra zastrihávača), ako aj poruchy, ktoré majú zanedbateľný účinok na hodnotu alebo funkciu prístroja.

Ak opravu uskutoční neautorizovaná osoba a ak sa nepoužijú pôvodné náhradné súčiastky spoločnosti Braun, platnosť záruky bude ukončená.

Ak v záručnej lehote požadujete vykonanie servisnej opravy, odovzdajte celý prístroj s potvrdením o nákupe v autorizovanom servisnom stredisku spoločnosti Braun alebo ho do strediska zašlite.

Magyar

Kérjük, mielőtt a készüléket használja, olvassa el a használati utasítást, és tartsa meg a későbbi hivatkozásokhoz.

Figyelem

-  A készüléket zuhanyozás vagy fürdés közben is használhatja. Zuhanyozás közbeni borotválkozáshoz javasoljuk borotvahab vagy – gél használatát.
- A készüléket 8 éven felüli gyermekek és korlátozott mozgásszervi, érzékszervi vagy értelmi fogyatékkal élő vagy tapasztalatlan személyek csak felügyelet mellett használhatják, vagy olyan esetben, ha előtte elmagyarázták nekik a készülék biztonságos kezelésének módját, és megértették a használattal fellépő kockázatokat.
A készülékkel gyermekek nem játszhatnak. A tisztítást és karbantartást nem végezhetik gyermekek, hacsak nem elmúltak 8 évesek, és felügyelet mellett teszik ezt.
- A lemerült, vagy sokáig nem használt elemek tartalma kifolyhat. A készülék megóvása

érdekében kérjük, hogy mindig időben távolítsa el az elemeket. Kerülje el a kifolyt elemek bőrrel történő érintkezését!

Elemek

A készülék 2 db 1,5 V-os ceruzaelemmel működtethető. Optimális eredmény elérése végett célszerű alkáliman-gán elemek (LR 6, AM 3, MN 1500 típusok) vagy alkáli ceruzaelemek használata (pl. Duracell®). Ezen elemek kb. 60 perces borotválkozási időt tesznek lehetővé. Az elemtartó fedelét (6) fordítsa el 90°-al a (c) ábra útmutatása szerint és nyissa ki az elemtartót. Helyezze be az elemeket a jelzés szerint. Az elemtartó fedelének bezárása előtt győződjön meg arról, hogy a fedél száraz és tiszta.

Borotválkozás

Az elforgatható védőkupakot (4) forgassa el az (a ábra) szerint mindaddig, amíg az az elemtartó alá bekattan (b ábra). Bekapcsoláshoz a be/ki kapcsoló gombot (3) toljuk felfelé.

Hosszúszőrvágó (csak az M-90)

A merőlegesen kipattintható hosszúszőrvágó (5) a bajusz és az oldalszakáll precíz kiigazítására szolgál. A hosszúszőrvágó működtetéséhez csúsztassa azt jobbra (e ábra), majd kapcsolja be a készüléket. Használat után csúsztassa visszafelé, amíg nem illesz-kedik a helyére pontosan.

A készülék tisztítása és karbantartása

Az optimális borotválási teljesítmény biztosítása érde-kében a borotvát minden használat után az alábbiak szerint meg kell tisztítani:

Tisztítás meleg folyóvíz alatt

Kapcsolja be a borotvát és a borotvafejet meleg folyóvíz alatt öblítse le (f ábra). Néha használjon szappant (természetes alapú folyékony szappant, melyben kemény szemcsék, vagy egyéb rongálódást okozó anyagok nincsenek). Öblítse le az összes habot, majd hagyja a készüléket még pár másodpercig járni. Ezután kapcsolja ki a borotvát, emelje le a szitát (1) (g ábra) és hagyja megszáradni. Amennyiben rendszeresen tisztítja meleg folyóvíz alatt a készüléket, hetente tegyen egy csepp finom gépolajat a hosszúszőrvágóra és a szitára.

Tisztítás kefével

Vegye le a szitát (1) és könnyedén ütögesse ki a szeny-nyeződéseket egy vízszintes felületen. Majd a kést (2) a mellékelt tisztítókefével (7) tisztítsa meg az (i) ábrák szerint. Ne tisztítsa a szitát a kefével, mert az károsít-hatja azt. Tisztítás után az elforgatható védőkupakot (4) 180°-al elforgatva fordítsa a szita fölé. Ebben a pozícióban a készüléket nem lehet bekapcsolni, így védve van az esetleges véletlenszerű bekapcsolódástól (pld. utazás közben).

A változtatás jogát fenntartjuk.

Hasznos élettartamuk lejárta után kérjük, hogy az elemeket és a készüléket ne dobja a háztartási hulladékba! Kérjük, hogy adja le azokat a Braun Márkaszervizben, vagy helyezze a megfelelő szelektív hulladékgyűjtőbe!



Garancia

A vásárlás napjától számított 2 évig tartó garanciát biztosítunk a termékre. A garancia-időszakon belül minden anyag- és kivitelezési hibát díjmentesen helyreho-

zunk, belátásunk szerint vagy javítva, vagy cserélve a készüléket. Ez a garancia minden olyan országra kiterjed, ahol a készülék a Braun vagy annak kijelölt viszonteladója forgalmazásában kapható.

A garancia nem fedi a következőket: nem rendeltésszerű használat miatt bekövetkező károsodás; kopás és elhasználódás (pl. a borotva szita- és vágókazettája); illetve a készülék értéke és működése szempontjából elhanyagolható jellegű hibák. A garancia érvényét veszti, ha a javítást erre nem jogosult személy végzi, és ha nem Braun alkatrészeket használnak.

A garancia-időszakon belüli javításhoz adja le vagy küldje el a teljes készüléket a vásárláskor kapott számlával együtt valamely hivatalos Braun Ügyfélszolgálati Szervizközpontnak vagy a vásárlás helyén.

Hrvatski

Molimo vas da prije uporabe uređaja pažljivo pročitate ove upute i sačuvate ih za buduće potrebe.

Upozorenje

-  Ovaj aparat se može koristiti u kadi ili pod tušem. Upotrebljavate li aparat dok ste pod tušem, preporučujemo korištenje pjene ili gela za brijanje.
- Ovaj uređaj mogu koristiti djeca starija od 8 godina te osobe sa smanjenim fizičkim, osjetilnim i mentalnim sposobnostima, kao i osobe koje nemaju prethodno dostatno iskustvo i znanje, pod uvjetom da im je objašnjeno kako se uređaj koristi na siguran način tako da oni u potpunosti razumiju moguće rizike prilikom korištenja. Djeca se ne smiju igrati s uređajem. Čišćenje i održavanje uređaja ne smiju obavljati djeca, osim ako nisu starija od 8 godina i pod nadzorom odrasle osobe.
- Baterije mogu procuriti ako su prazne ili ako niste koristili uređaj već neko vrijeme. Kako biste zaštitili sebe i uređaj, pravovremeno ih izvucite te pažljivo rukujte s njima ako je došlo do curenja.

Baterije

Za rad aparata potrebne su dvije 1,5 V baterije.

Za što bolji rad aparata, koristite alkalno-manganske baterije (tip LR 6, MN 1500, AM 3, AA, npr. Duracell®). Ove baterije omogućavaju otprilike 60 minuta brijanja. Odvrnite poklopac pretinca za baterije (6) za 90° kao što je prikazano (c) i skinite ga. Uložite baterije i pazite da su im polovi namješteni u označenom smjeru. Prije zatvaranja pretinca za baterije obratite pažnju na poklopac koji treba biti suh i čist.

Brijanje

Okrenite zaštitnu kapicu (4) (a) dok ne klikne na svoje mjesto kao što se vidi na slici (b). Za uključivanje aparata gurnite glavni prekidač (3) prema gore.

Podrezivanje dugih dlačica (samo M-90)

Koristite prilagodljivi podrezivač dužih dlačica (5) kako biste precizno oblikovali zaliske i brkove. Pri upotrebi, pomaknite podrezivač dužih dlačica na desno (e) i uključite aparat. Nakon upotrebe, vratite ga nazad dok se čvrsto ne zakvači.

Čišćenje i održavanje

Redovito čišćenje omogućuje kvalitetniji i bolji rad aparata:

Čišćenje pod tekućom vodom.

Uključite aparat i isperite glavu aparata tekućom vrućom vodom (f). Možete koristiti i tekući sapun. Isperite pjenu i pustite da aparat radi još nekoliko sekundi. Zatim ga isključite i uklonite mrežicu (1) kao što se vidi na slici (g) te je ostavite da se osuši.

Čistite li redovito aparat pod tekućom vodom, jednom tjedno nanosite kap laganog strojnog ulja na podrezivač dugih dlačica i mrežicu.

Čišćenje četkicom

Skinite mrežicu (1) i lagano tapkajte donjim dijelom glave aparata (nikada mrežicom) po ravnoj površini da ispadnu zaostale dlačice. Zatim četkicom (7) temeljito očistite blok noža (2) kao što je pokazano na slici (i). No, četkicom nikako nemojte čistiti mrežicu jer bi je to moglo oštetiti.

Nakon čišćenja okrenite zaštitnu kapicu za 180° kako bi pokrila glavu aparata. U ovom položaju prekidač za uključivanje automatski je zakločen kako se aparat ne bi slučajno uključio (npr. za vrijeme putovanja).

Zadržamo pravo izmjena.

Na kraju njihovog radnog vijeka, uređaj i baterije nemojte odlagati zajedno s kućnim otpadom. Odložite ih u servisnim centrima Braun ili na mjestima predviđenim za odlaganje takvog otpada.



Jamstvo

Za ovaj proizvod jamčimo jamstveno razdoblje od 2 godine od dana kupnje. U okviru tog razdoblja besplatno ćemo otkloniti bilo kakvu neispravnost uređaja do koje je došlo zbog zamora materijala ili pogrešaka u radu ili popravkom ili zamjenom uređaja ovisno o procjeni.

Ovo jamstvo vrijedi za svaku zemlju u kojoj ovaj uređaj distribuira Braun ili njegov ovlaštenu distributer.

Ovo jamstvo ne pokriva: štetu nastalu zbog nepravilne upotrebe, normalno trošenje materijala (npr. u slučaju trošenja mrežice na uređaju za brijanje), kao i oštećenja koja imaju neosporan utjecaj na vrijednost ili rad uređaja. Jamstvo prestaje vrijediti ako popravke vrše neovlaštene osobe te ako se ne koriste originalni Braunovi dijelovi.

Ako tijekom jamstvenog razdoblja zatrebate servis, donesite ili pošaljite cijeli uređaj zajedno s računom na adresu Braunovog ovlaštenog servisnog centra.

Servisna mjesta:

Poštovani, u koliko niste u mogućnosti riješiti Vaš problem putem priložene servisne mreže, molimo Vas da nazovete

broj 091 66 01 777 kako bi dobili daljnje upute.

Singuli d.o.o., 10000, Zagreb, Primorska 3,

☎ 01 3772644, 01 66 01 777

Elektromehaničarski obrt „Marković“, 42000,

Varaždin, K.Filića 9, ☎ 04221 05 88

Elektromehaničarski obrt „Marković“, 42240, Iva-

nec, Mirka Maleza 39, ☎ 04278 42 99

ELMIN vl. Božidar Jakupanec, 48350, Đurđevac,

Ruđera Boškovića 20, ☎ 048 81 33 65

Obrt za trgovinu i servis „Ježić color servis“ vl.

Alen Jurić, 43000, Bjelovar, Petra Zrinskog 13,

☎ 043 24 35 00

TI-SAN d.o.o., 33000, Virovitica, Strossmayerova 9,

☎ 033 80 04 00

G-SERVIS d.o.o., 33520, Slatina, Grigora Viteza 2,

☎ 033 55 25 29

Kumex d.o.o., 31000, Osijek, Prolaz J.Leovića 5,

☎ 031 37 34 44

Konikom d.o.o., 31000, Osijek, Jablanova 43,

☎ 031 49 48 85

RTV servis vl. Mijo Kalaica, 34310, Pleternica,

A.M.Relković 6, ☎ 034 25 20 00

Sorić elektronika, 44000, Sisak, A.Stračevića 35,

☎ 044 54 91 17

E.E.K.A., 51000, Rijeka, Baštijanova 36,

☎ 051 22 84 01

Čulig d.o.o., 47000, Karlovac, Banija 2,

☎ 047 41 59 55

Tehno - Jelčić, vl. Josip Jelčić, 22000, Šibenik,

8. DAL. UDAR. BRIGADE 71,

☎ 022 34 02 29

ALTA d.o.o., 23000, ZADAR, Vukovarska 3c,

☎ 023 32 76 66

Merc & Dujmović, 21000, SPLIT, Alojza Stepinca 6,

☎ 021 53 77 80

Slovenski

Prosimo vas, da pred uporabo natančno preberete navodila in jih shranite za uporabo v prihodnje.

Opozorilo

-  Aparat lahko uporabljate v kadi ali pod prho.

Če ga želite uporabiti pod prho, vam priporočamo, da na kožo nanesete peno ali gel za britje.

- Otroci v starosti od 8 let naprej in osebe z zmanjšanimi telesnimi, zaznavnimi ali duševnimi sposobnostmi ali s pomanjkanjem izkušenj in znanja lahko napravo uporabljajo pod nadzorom ali če so bile poučene o varni uporabi naprave in razumejo nevarnosti, ki izhajajo iz uporabe naprave. Otroci se ne smejo igrati z napravo. Otroci, mlajši od 8 let

in brez nadzora, ne smejo čistiti in vzdrževati napravo.

- Če so baterije prazne ali se dolgo ne uporabljajo, se lahko razlijejo. Da bi zaščitili sebe in napravo, prosimo odstranite baterije pravočasno. Med rokovanjem z razlitimi baterijami, se izogibajte dotiku s kožo.

Baterije

Dve 1,5 V bateriji

Za optimalno delovanje brivnika uporabite alkalni manganovi bateriji (tipa LR 6, AM 3, MN 1500 oziroma velikosti AA, npr. znamke Duracell®). Te baterije omogočajo približno 60 minut britja.

Pokrovček prostora za baterije (6) odprete tako, da ga obrnete za 90°, kot prikazuje slika (c). Vstavite bateriji, tako da njuna polariteta ustreza oznakam v prostoru za baterije. Preden zaprete prostor za baterijo, se prepričajte, da je pokrovček suh in čist.

Britje

Obrnite zaščitni pokrovček (4) (a), da se zaskoči na svoje mesto, kot prikazuje slika (b). Brivnik vključite tako, da stikalo za vklop/izklop (3) potisnete navzgor.

Prizezovalnik daljših dlak (samo M-90)

Izskočni prizezovalnik daljših dlak (5) je namenjen natančnemu prizezovanju zalizkov in brkov. Prizezovalnik aktivirate tako, da ga potisnete v desno (e) in vključite aparat. Po uporabi prizezovalnik potisnite nazaj na njegovo mesto, da se zaskoči.

Čiščenje in vzdrževanje

Za doseganje optimalnih rezultatov britja morate brivnik očistiti po vsaki uporabi.

Čiščenje pod tekočo vodo

Vključite brivnik in njegovo glavo sperite pod toplo tekočo vodo (f). Uporabite lahko tudi tekoče milo. Peno dobro izperite in pustite, da brivnik deluje še nekaj sekund. Nato ga izključite ter odstranite mrežico (1), kot prikazuje slika (g), in počakajte, da se posuši. Če brivnik redno čistite pod tekočo vodo, na prizezovalnik daljših dlak in na mrežico vsak teden nanesite kapljico lahkega strojnega olja.

Čiščenje s ščetko

Odstranite mrežico brivnika (1) in jo previdno iztrkajte na ravni površini. Nato s ščetko (7) temeljito očistite blok rezil (2), kot prikazuje slika (i). Mrežice brivnika ne smete čistiti s ščetko, ker jo s tem lahko poškodujete. Po končanem čiščenju zaščitni pokrovček (4) obrnite za 180°, da z njim pokrijete glavo brivnika. V tem položaju se stikalo za vklop/izklop samodejno zaklene, kar preprečuje, da bi se brivnik pomotoma vključil (npr. na potovanju).

Pridržujemo si pravico do sprememb brez predhodnega opozorila.

Prosimo, da ob koncu njihove življenske dobe, izrabljene baterije in odslužene naprave ne odvržete med gospodinjske odpadke. Odnese jih lahko na ustrezno zbirno mesto, določeno v skladu z veljavnimi predpisi v Republiki Sloveniji.



Garancijski list

Za izdelek velja dveletna garancija, ki začne veljati z datumom izročitve blaga. Proizvajalec jamči, da bo izdelek deloval v garancijskem roku ob pravilni uporabi v skladu z njegovim namenom in priloženimi navodili. V garancijski dobi bomo brezplačno odpravili vse okvare izdelka, ki so posledica napak v materialu ali izdelavi, tako da vam bomo izdelek po naši presoji popravili ali v celoti zamenjali.

Če pooblaščen servis vašega izdelka ne popravi v 45 dneh, imate pravico zahtevati nov izdelek. Za sprejem v reklamacijo se šteje dan, ko je izdelek sprejet v pooblaščen servis ali v trgovino, kjer ste izdelek kupili.

Čas zagotavljanja servisa, vzdrževanja, nadomestnih delov in priklopnih aparatov je 3 leta po preteku garancijskega roka.

Popravila na domu zaradi zahtevnosti in neprenosljivosti sodobne servisne opreme in razpoložljivosti rezervnih delov niso mogoča.

Garancija velja na območju Republike Slovenije, pa tudi v vseh državah, kjer izdelek dobavlja podjetje Braun ali njegov pooblaščen distributer.

Garancija ne izključuje pravic potrošnika, ki izhajajo iz odgovornosti prodajalca za napake na blagu.

Garancija ne velja:

- Za okvare, ki so posledica nepravilne uporabe, normalne obrabe ali rabe oziroma napake, ki imajo zanemarljiv učinek na vrednost in delovanje izdelka.
- Ob vsakem posegu nepooblaščen osebe ali kakršnekoli druge predelave izdelka in če pri popravilu niso uporabljeni originalni Braunovi rezervni deli.

Za popravilo v garancijski dobi celotno napravo skupaj z računom in/ali izpolnjenim garancijskim listom odnesite ali pošljite na pooblaščen servisni center Braun:

Jože Ježek

Cesta 24. junija 21

1231 Črnuče – Ljubljana

Tel. št.: +386 1 561 66 30

E-mail: jezektrg.servis@siol.net

Za dodatne informacije smo vam na voljo na brezplačni telefonski številki 080 2822.

Türkçe

Cihazı kullanmaya başlamadan önce lütfen kullanım kılavuzunu dikkatle okuyunuz ve daha sonra gerektiğinde başvurabilmek için saklayınız

Önemli

-  Bu cihaz duşta ve banyoda kullanım için uygundur. Banyoda kullanırken, tıraş jeli veya köpüğü kullanmanızı öneriyoruz.
- Bu aygıt, 8 yaş ve üzerindeki çocuklar tarafından kullanılabilir. Hafif fiziksel ya da ruhsal engelli kişiler veya deneyimi ve bilgisi olmayan kişiler ise; gözetim altında ya da cihazın güvenli kullanımı hakkında eğitim gördükten ve yanlış kullanımı durumunda oluşabilecek zararlar hakkında bilgi sahibi olduktan sonra cihazı kullanabilirler. Çocuklar cihazla oynamamalıdır. Temizleme ve bakım işlemleri, gözetim altında ve 8 yaşından büyük olmayan çocuklar tarafından yapılmamalıdır.
- Bitmiş veya uzun süre kullanılmamış piller cihaz içerisinde sızıntı yapabilir. Kendinizi ve cihazınızı korumak için, pilleri zamanında çıkarınız ve sızıntı yapan pilleri tutarken ciltle temasından kaçınınız.

Piller

Bu cihaz 2 adet 1,5 voltluk pille çalışır. Üstün performans için, alkalikli mangan pil kullanın (LR 6, AM 3, MN 1500 modelleri veya AA boyutunda alkalikli, örneğin

Duracell®). Bu piller, yaklaşık 60 dakika tıraş olmanıza yetmektedir. Pil kapağını (6) açmak için, kapağı görüldüğü gibi (c) 90° çevirin. Pilleri, kutupları belirtildiği gibi olacak şekilde yerleştirin. Pil yuvasını kapatmadan önce, kapağın kuru ve temiz olduğundan emin olunuz.

Tıraş Olurken

Oynar koruyucu kapağı (4) (a) şekil b'deki gibi yerine tam olarak oturana kadar çevirin (b). Tıraş makinesini çalıştırmak için, açma/kapama düğmesine (3) basın.

Uzun Tüy Düzeltici (sadece M-90)

Uzun tüy düzelticiyi (5), bıyık ve favori gibi bölgeleri kısaltmak ya da düzeltmek için kullanın. Çalıştırmak için, uzun tüy düzelticiyi sağa kaydırın (e) ve cihazı çalıştırın. Kullanımınız bittikten sonra, düzelticiyi yerine oturana kadar geriye kaydırın.

Temizleme ve Bakım

Maksimum tıraş performansı için, tıraş makinesini her kullanımdan sonra temizleyin:

Suyun altında temizleme

Tıraş makinesini açık duruma getirin ve kesicinin bulunduğu başlık kısmını ılık suyun altına tutun (f). Bu işlem sırasında sıvı sabun da kullanabilirsiniz. Bütün köpüğü temizleyin ve tıraş makinesini birkaç saniye daha çalışmaya bırakın. Daha sonra tıraş makinesini kapatın ve gösterildiği gibi (g) eleği (1) çıkartın ve kurumaya bırakın. Eğer tıraş makinenizi sık suyla yıkayarak temizliyorsanız, eleğe bir damla çok yoğun olmayan makine yağı damlatın.

Fırça ile temizleme

Eleği (1) çıkarın ve içinde birikmiş olan kıllardan kurtulmak için, düz bir yüzeye elek çerçevesini hafifçe vurun. Daha sonra gösterildiği (i) gibi, kesici plakanın (2) her yerini fırça (7) yardımıyla temizleyin. Fakat, eleği fırça ile temizlemeyin, eleğe zarar verebilir.

Temizleme işlemi bittikten sonra; oynar koruyucu kapağı, tıraş başlığının üzerini örtecek şekilde, 180° çevirin. Bu durumda, herhangi bir kazayı önlemek için makinenin açma/kapama anahtarı otomatik olarak kilitlenecektir (örneğin: seyahat ederken).

Bu bilgiler, bildirim yapılmadan değiştirilebilir.

AEEE Yönetmeliğine Uygundur

Doğal çevreyi korumak adına, lütfen kullanılmış pilleri veya ürünü kullanım ömrü sonunda diğer ev atıkları ile beraber çöpe atmayınız. Ürünü geri donusum için resmi toplama noktalarına teslim ediniz.



Bakanlıkça tespit ve ilan edilen kullanım ömrü 7 yıldır.

Üretici firma ve CE uygunluk değerlendirme kuruluşu:

**Braun GmbH, Frankfurter Straße 145
61476 Kronberg / Germany**

Procter & Gamble Satış ve Dağıtım Ltd. Şti. İçerenköy Mah. Askent Sok. No:3 A 34752 Ataşehir, İstanbul tarafından ithal edilmiştir.

P&G Tüketici Hizmetleri PK: 61 34739 Erenköy/İstanbul
0800 261 63 65 trconsumers@custhelp.com

Braun Servis İstasyonları listemize internet sitemizden veya Tüketici Hizmetleri merkezimizi arayarak ulaşabilirsiniz. www.braun.com/tr

Română (RO/MD)

Înainte de utilizarea aparatului, citiți cu atenție și în întregime instrucțiunile de utilizare și păstrați-le pentru consultare ulterioară.

Atenție!

-  Acest aparat se poate folosi în baie sau la duș. Atunci când îl folosiți la duș, vă recomandăm să-l utilizați împreună cu spuma de ras sau gel.
- Acest aparat poate fi utilizat de către copii cu vârsta de cel puțin 8 ani și de către persoane cu capacități fizice, senzoriale sau mentale reduse sau care nu dispun de experiența și cunoștințele necesare, cu condiția ca astfel de utilizatori să beneficieze de supraveghere sau instruire în privința utilizării aparatului în siguranță și să înțeleagă pericolele implicate. Copiii nu trebuie lăsați să se joace cu aparatul. Nu este permisă curățarea și întreținerea aparatului de către copii, cu excepția cazurilor în care aceștia au vârsta de peste 8 ani și sunt supravegheați.
- Bateriile pot prezenta scurgeri dacă nu sunt utilizate o perioadă de timp îndelungată. Pentru a vă proteja și a proteja și aparatul, scoateți bateriile din timp și evitați contactul cu pielea atunci când scoateți bateriile care prezintă scurgeri.

Bateriile

Doua baterii 1,5 V.

Pentru cele mai bune rezultate, folosiți baterii alcaline (Tip LR 6, AM 3, MN 1500 sau AA alcaline, de ex.: Duracell®). Aceste baterii furnizează o capacitate de utilizare de aprox. 60 minute.

Pentru a deschide capacul de la baterii (6), răsuciți-l la 90° așa cum vi se arată în (c). Introduceți bateriile respectând polaritatea indicată.

Înainte de a închide capacul de la compartimentul de baterii asigurați-vă că acesta este uscat și curat.

Bărbieritul

Răsuciți capacul protectiv (4) (a) până când ajunge în poziția indicată la (b).

Trimmer pentru păr lung (doar pentru modelul M-90)

Folosiți trimmerul pentru păr lung (5) pentru precizia

aranjării perciunilor și a mustății.

Pentru a folosi, glisați trimmer-ul pentru păr lung la dreapta (e) și porniți aparatul. După ce îl folosiți, glisați-l în poziția inițială.

Curățare și mentenanță

Pentru un bărbierit oprim, curățați aparatul după fiecare utilizare:

Curățarea sub jetul de apă

Porniți și țineți capul aparatului sub jetul de apă caldă. Puteți folosi și săpun lichid. Clătiți toată spuma și lăsați aparatul să mai funcționeze câteva secunde.

Apoi opriți aparatul și scoateți folia (1) așa cum vi se arată (g) și lăsați să se usuce.

Pentru o curățare obișnuită sub jetul de apă, aplicați săptămânal o picătură de ulei pe trimmerul pentru păr lung și pe folie.

Curățarea cu peria

Îndepărtați folia (1) și scuturați aparatul ușor pe o suprafață plată.

Apoi curățați în întregime cuțitul (2) cu peria (7) așa cum se arată în (i).

Nu curățați folia cu peria deoarece aceasta poate produce daune.

După bărbierit, răsuciți capul rotativ (4) la 180° pentru a acoperi cuțitul de ras.

În această poziție, butonul de on-off este în mod automat blocat pentru a evita accidentarea din greșală (de ex. atunci când călătoriți).

Se pot aduce modificări fără o notificare în prealabil.

Acest produs conține baterii și/sau deșeuri electrice reciclabile. Pentru a proteja mediul înconjurător, nu aruncați produsul în coșul cu resturi menajere, ci duceți-l, în scopul reciclării, la centrele de colectare a deșeurilor electrice existente în țara dumneavoastră..



Garanție

Acordăm o garanție de 2 ani pentru acest produs, de la data achiziționării. Durata medie de utilizare: 5 ani, cu condiția respectării instrucțiunilor de utilizare și efectuării intervențiilor tehnice numai de către personalul service autorizat.

În perioada de garanție vom remedia gratuit neconformitățile aparatului, prin repararea sau înlocuirea produsului, după caz. Această garanție este valabilă în orice țară în care acest aparat este furnizat de către compania Braun sau de către distribuitorul desemnat al acesteia. Repararea sau înlocuirea produselor se va efectua în cadrul unei perioade rezonabile de timp (maxim 15 zile de la data aducerii la cunoștință a neconformității).

Prezenta garanție nu acoperă: defectele datorate utilizării necorespunzătoare, uzurii normale (de ex: ale sitei aparatului sau ale blocului de taiere), precum și defectele care au un efect neglijabil asupra valorii sau funcționării aparatului. Garanția devine nulă dacă se efectuează reparații de către persoane neautorizate și dacă nu se utilizează componente originale Braun.

Pentru a beneficia de service în perioada de garanție, prezentați produsul împreună cu factura (bonul/chitanța de cumpărare) la una dintre unitățile service aprobate.

PUNCT CENTRAL DE SERVICE BRAUN

Șos. Viilor, Nr.14, Corp Clădire C2, Etaj 2,
Biroul nr.3, Sector 5, București (acces din Str. Năsăud)
Tel: 021.224.30.35
Mobil: 0722.541.548

Русский

Руководство по эксплуатации

Пожалуйста, внимательно прочитайте данное руководство по эксплуатации перед использованием прибора.

Внимание:

-  Данное устройство можно использовать в ванне и в душе. При использовании в душе (влажное бритье), советуем наносить на кожу гель или пену для бритья.
- Данный прибор может использоваться детьми в возрасте от 8 лет и лицами с ограниченными физическими, сенсорными или умственными возможностями или лицами, не имеющими достаточного опыта и знаний, только если они находятся под присмотром или получили необходимые инструкции по безопасному использованию прибора и понимают сопряженные с применением последнего риски. Детям нельзя использовать прибор в качестве игрушки. Дети могут производить чистку и осуществлять пользовательское техническое обслуживание, только если они старше 8 лет и находятся под присмотром.
- Батарейки могут протекать, если они разряжены или не используются длительное время. Для того, чтобы защитить себя и прибор, пожалуйста, извлекайте батарейки время от времени и избегайте контакта с кожей при извлечении протекающих батареек.

Комплектность:

- Электрическая бритва 1 шт;
- Батарейка типоразмера AA 1,5 В 2 шт.

Батарейки

Настоящее устройство работает на двух 1,5-вольтовых батарейках.

Для наиболее эффективной работы прибора следует пользоваться щелочными марганцевыми батарейками (тип LR6, AM3, MN 1500 или размер AA, например Duracell®). Данные батарейки обеспечат примерно 60 минут рабочего режима бритья.

Чтобы открыть отсек для батареек, поверните крышку (6) на 90 градусов, как показано на рис. (с). Вставьте батарейки, обращая внимание на маркировку полюсов. Перед тем как закрыть крышку убедитесь, что ее внутренняя часть чистая и сухая.

Бритье

Поверните вращающийся защитный колпачок (4) (рис. а) до щелчка в положение, показанное на рис. (b). Для включения бритвы передвиньте переключатель (включено/выключено) (3) вверх.

Триммер для длинных волос (только M-90)

Используйте выдвижной триммер для длинных волос (5) для подравнивания баков и усов. Для активации триммера, выдвиньте триммер вправо (рис. е) и включите прибор. После использования, верните триммер в исходное положение.

Чистка и уход

Для наилучшего результата, необходимо производить чистку бритвы после каждого ее использования:

Чистка бритвы под струей воды

Включите бритву и поместите бреющую головку под струю теплой воды (рис. f). Также можно использовать жидкое мыло. Смойте остатки пены и оставьте бритву включенной несколько секунд.

Затем выключите бритву и снимите бреющую сетку (1), как показано на рис. (g), оставьте детали для сушки. Регулярно производите чистку бритвы под струей воды, раз в неделю наносите небольшое количество бытового машинного масла на триммер для длинных волос и бреющую сетку.

Чистка бритвы щеточкой

Снимите бреющую сетку (1) и слегка постучите ею по гладкой поверхности. Затем произведите тщательную чистку режущего блока (2) щеточкой, как показано на рис. (i). Не очищайте бреющую сетку щеточкой, поскольку это может ее повредить. По завершении чистки, поверните вращающийся защитный колпачок (4) на 180° чтобы закрыть бреющую головку. В таком положении переключатель автоматически блокируется, предотвращая случайное включение бритвы.

Содержание может быть изменено без предварительного уведомления.

EAC

Электрическая бритва тип 5609, 5607, 5604
с питанием от батареек типоразмера AA, 1,5 В

Сделано в Китае для БРАУН ГмбХ, Германия, Braun GmbH, Frankfurter Str. 145, 61476 Kronberg, Germany.

RU: Импортер/Служба потребителей: ООО «Проктер энд Гэмбл Дистрибьюторская Компания», Россия, 125171, Москва, Ленинградское шоссе, 16А, стр.2. Тел. 8-800-200-20-20.

BY: Импортер: ООО «Электросервис и Ко», Беларусь, 220012, г. Минск, ул. Чернышевского, 10А, к. 412А3. Сервисный центр: ООО «Катрикс», Беларусь, 220012, г. Минск, ул. Чернышевского, 10А, к.409.

Использованные батарейки и устройство не должны выбрасываться с общими отходами или мусором. Пожалуйста, утилизируйте их через центр обслуживания Braun или через соответствующий специализированный пункт сбора (при наличии в вашем регионе).



По вопросам выполнения гарантийного или послегарантийного обслуживания, а также в случае возникновения проблем при использовании продукции, просьба связываться с Информационной Службой Сервиса BRAUN по телефону 8 800 200 2020.

Для определения года изготовления см. трехзначный код на корпусе изделия рядом с техническим типом изделия: первая цифра = последняя цифра года, последующие 2 цифры = порядковый номер недели года производства. Например, код «345» означает, что продукт произведен в 45-ю неделю 2013 года.

Гарантийный срок/Срок службы 2 года.

Гарантийные обязательства BRAUN

Для всех изделий мы даем гарантию на два года, начиная с момента приобретения изделия.

В течение гарантийного периода мы бесплатно устраним путем ремонта, замены деталей или замены всего изделия любые заводские дефекты, вызванные недостаточным качеством материалов или сборки.

В случае невозможности ремонта в гарантийный период изделие может быть заменено на новое или

аналогичное в соответствии с законом «О защите прав потребителей».

Гарантия обретает силу, только если дата покупки подтверждается печатью и подписью дилера (магазина) на последней странице оригинального руководства по эксплуатации BRAUN, которая является гарантийным талоном.

Эта гарантия действительна в любой стране, в которую это изделие поставляется фирмой BRAUN или назначенным дистрибьютором, и где никакие ограничения по импорту или другие правовые положения не препятствуют предоставлению гарантийного обслуживания.

Гарантия не покрывает повреждения, вызванные неправильным использованием (см. также список ниже) и нормальный износ деталей (например, сетки и режущего блока) в процессе эксплуатации изделия.

Эта гарантия теряет силу, если ремонт производился не уполномоченным на то лицом, и если использованы не оригинальные детали BRAUN. В случае предъявления рекламации по условиям данной гарантии, передайте изделие целиком вместе с гарантийным талоном в любой из центров сервисного обслуживания BRAUN.

Все другие требования, включая требования возмещения убытков, исключаются, если наша ответственность не установлена в законном порядке.

Рекламации, связанные с коммерческим контрактом с продавцом не попадают под эту гарантию.

Случаи, на которые гарантия не распространяется:

- дефекты, вызванные форс-мажорными обстоятельствами;
- использование в профессиональных целях;
- нарушение требований руководства по эксплуатации;
- неправильная установка напряжения питающей сети (если это требуется);
- внесение технических изменений;
- механические повреждения;
- повреждения по вине животных, грызунов и насекомых (в том числе случаи нахождения грызунов и насекомых внутри приборов);
- для приборов, работающих от батареек, – работа с неподходящими или истощенными батарейками, любые повреждения, вызванные истощенными или текущими батарейками (советуем пользоваться только предохраненными от вытекания батарейками);
- для бритв – смятая или порванная сетка.

Внимание! Оригинальный Гарантийный Талон подлежит изъятию при обращении в сервисный центр для гарантийного ремонта. После проведения ремонта Гарантийным Талоном будет являться заполненный оригинал Листа выполнения ремонта со штампом сервисного центра и подписанный потребителем по получении изделия из ремонта. Требуется проставления даты возврата из ремонта, срок гарантии продлевается на время нахождения изделия в сервисном центре.

Українська

Уважно прочитайте цю інструкцію перед використанням приладу та збережіть її на майбутнє.

Застереження:

-  Цим пристроєм можна користуватися у ванні або душі. Якщо Ви користуєтеся бритвою у душі, радимо наносити піну або гель.
- Цей пристрій можуть використовувати діти віком від 8 років і старше та особи з обмеженими фізичними, сенсорними та розумовими можливостями або у яких відсутній досвід та знання відносно поводження з такою технікою за умови, що їм було надано інструкції щодо безпечного застосування пристрою і вони усвідомлюють пов'язані з цим ризики. Діти не повинні гратися з пристроєм. Очищення та обслуговування не повинно проводитись дітьми за виключенням тих, які старше 8 років і знаходяться під наглядом дорослих.
- Батарейки можуть протікати, якщо вони розряджені або не використовуються протягом тривалого часу. Для того, щоб захистити себе та пристрій, будь ласка, час від часу витягайте батарейки та уникайте контакту зі шкірою під час вилучення батарейок, що протікають.

Батарейки

Дві батарейки по 1,5 В.

Для того, щоб бритва працювала якнайкраще, користуйтеся лужно-марганцевими батарейками (LR 6, AM 3, MN 1500 або лужними розміру AA, наприклад Duracell®). Ці батарейки дають змогу голитися протягом приблизно 60 хвилин.

Відкрийте кришку відділення для батарейок (6), поверніть її на 90°, як показано на малюнку (с).

Вставте батарейки, дотримуючись вказаної полярності. Перш ніж закрити відділення для батарейок, перевірте чи чиста та суха його кришка.

Гоління

Поверніть хвилястий захисний ковпачок (4) (а), поки він не клацне, ставши на місце, як показано на малюнку (b). Щоб ввімкнути бритву, пересуньте вимикач (3) вгору.

Тример для довгого волосся

(Лише для моделей M-90)

Щоб точно підстригти бакенбарди та вуса, користуйтеся висувним тримером для довгого волосся (5). Для цього пересуньте тример для довгого волосся вправо (e) та ввімкніть пристрій. Після закінчення роботи, поверніть його на місце так, щоб він став міцно.

Чищення та догляд

Щоб бритва голила якнайкраще, чистіть її після кожного використання:

Чищення під проточною водою

Ввімкніть бритву та тримайте голівку, що голить під струменем теплої води (f). Можна також користуватися рідким милом. Змийте всю піну та дайте бритві попрацювати ще кілька секунд. Потім вимкніть її та зніміть сіточку для гоління (1), як показано на малюнку (g), та дайте висохнути. Якщо Ви регулярно миєте бритву під водопровідною водою, раз на тиждень наносьте краплю легкої машинної оливи на тример для довгого волосся та сіточку для гоління.

Чищення щіткою

Зніміть сіточку для гоління (1) та вибийте її легенько на плоскій поверхні. Потім ретельно очистіть ріжучий блок (2) за допомогою щітки (7), як показано на малюнку (i). Не можна чистити щіткою сіточку для гоління, оскільки це може її пошкодити.

Після чищення, поверніть хвилястий захисний ковпачок (4) на 180°, щоб закрити голівку, що голить. У такому положенні вимикач автоматично блокується, що запобігає випадковому вмиканню бритви (наприклад, під час подорожі).

Ми залишаємо за собою право вносити зміни без додаткового попередження.

Електрична бритва Braun MobileShave типу 5609, 5607, 5604 із елементами живлення (типу AA, 1,5 В)

Виготовлено для Браун ГмбХ в Китаї: Braun (Shanghai) Co., Ltd 475-495 Lu Chun Road Minhang 200245 Shanghai P.R China.

М-90 ТИП 5609, М-60 ТИП 5607, М-30 ТИП 5604

Адреса в Україні: ТОВ «Проктер енд Гембл Трейдінг Україна», Україна, 04070, м.Київ, вул. Набережно-Хрещатицька, 5/13, корпус літ. А.

Тел. (0-800) 505-000. www.pg.com.ua

Товар використовувати за призначенням, відповідно до інструкції з експлуатації.

Гарантія – 2 роки. Додаткову інформацію про сервісні центри Braun в Україні можна отримати за телефоном гарячої лінії, а також на сервісному порталі виробника в інтернеті – www.service.braun.com

Дата виготовлення вказана у вигляді

3-х значного коду на виробі у місці роз'єму: перша цифра = остання цифра року, наступні 2 цифри = порядковий номер тижня року виробництва.

Наприклад, код «345» означає, що продукт вироблений в 45-й тиждень 2013 року.

Обладнання відповідає вимогам Технічного регламенту обмеження використання деяких небезпечних речовин в електричному та електронному обладнанні.



001

Гарантійні зобов'язання виробника

Для всіх виробів ми даємо гарантію на два роки, починаючи з моменту придбання виробу або з дати його виробництва, у разі відсутності або неналежного оформлення гарантійного талону на виріб.

Протягом гарантійного періоду ми безкоштовно усуваємо шляхом ремонту, заміни деталей або заміни всього виробу будь-які заводські дефекти, викликані недостатньою якістю матеріалів або складання.

У випадку неможливості ремонту в гарантійний період виріб може бути замінений на новий або аналогічний відповідно до Закону про захист прав споживачів.

Гарантія набуває сили лише, якщо дата купівлі підтверджується печаткою та підписом дилера (магазину) на оригінальному гарантійному талоні Braun або на останній сторінці оригінальної інструкції

з експлуатації Braun, яка також може бути гарантійним талоном.

Ця гарантія дійсна у будь-якій країні, в яку цей виріб поставляється представником компанії виробника або призначеним дистриб'ютором, та де жодні обмеження з імпорту або інші правові положення не перешкоджають наданню гарантійного обслуговування.

Гарантія на замінені частини закінчується в момент закінчення гарантії на даний виріб.

Гарантія не покриває пошкодження, викликані невірним використанням (див. також перелік нижче) нормальне зношування сіток та ножів для гоління, дефекти, що незначним чином впливають на якість роботи приладу. Ця гарантія втрачає силу, якщо ремонт здійснюється не вповноваженою для цього особою та, якщо використовуються не оригінальні запасні частини виробника.

Строк служби продукції Braun дорівнює гарантійному періоду у два роки з моменту придбання або з моменту виготовлення, якщо дату продажу неможливо встановити.

У випадку пред'явлення рекамації за умовами даної гарантії, передайте виріб у повному комплекті згідно опису в оригінальній інструкції з експлуатації разом з гарантійним талоном у будь-який сервісний центр, який офіційно вповноважений представником компанії виробника.

Всі інші вимоги, разом з вимогами відшкодування збитків, не дійсні, якщо наша відповідальність не встановлена законним чином.

Випадки, на які не розповсюджується гарантія:

- дефекти, викликані форс-мажорними обставинами;
- використання з професійною метою або з метою отримання прибутку;
- порушення вимог інструкції з експлуатації;
- невірне встановлення напруги мережі живлення (якщо це вимагається);
- здійснення технічних змін;
- механічні пошкодження;
- для приладів, що працюють на батарейках – робота з невідповідними або спрацьованими батарейками, будь-які пошкодження, викликані спрацьованими або підтікаючими батарейками;
- пошкодження з вини тварин, гризунів та комах (в тому числі у випадках знаходження гризунів та комах усередині приладів);
- для бритв – зім'ята або порвана сітка.

Увага! Гарантійний талон підлягає вилученню в разі звернення до сервісного центру з проханням про виконання гарантійного ремонту. Після проведення ремонту гарантійним талоном буде вважатися заповнений оригінал листа виконаного ремонту зі штампом сервісного центру та підписаний споживачем про отримання виробу з ремонту.

Гарантійний термін подовжується на період, який даний виріб знаходився в сервісному центрі в ремонті.

В разі виникнення труднощів з виконанням гарантійного та післягарантійного обслуговування, прохання звертатися до інформаційної служби сервісу представника компанії виробника в Україні. Телефон гарячої лінії 0 800 505 000. Дзвінки по Україні зі стаціонарних телефонних номерів є безкоштовними. Дзвінки з мобільних телефонів оплачуються згідно тарифів відповідного оператора. Також можна отримати додаткову інформацію на сервісному порталі виробника в інтернеті www.service.braun.com

ضمان

نقدم ضمان لمدة عامين على هذا المنتج، يبدأ من تاريخ الشراء. وسنقوم في أثناء فترة الضمان بعلاج أي عيوب في المنتج تكون ناشئة عن أخطاء أو عيوب في المواد الخام أو الصناعة، حيث سنقوم بإصلاح أو استبدال الجهاز مجاناً وفقاً لما نراه مناسباً.

يتمد هذا الضمان لجميع البلدان التي يوزع بها هذا الجهاز عن طريق براون أو موزعيه المعتمدين.

لا يغطي هذا الضمان التلف الناجم عن سوء الاستخدام أو عن الاستهلاك (مثل رقاقة أو شفرة الحلاقة)، فضلاً عن العيوب الغير مؤثرة على قيمة أو أداء هذا الجهاز. ويصبح الضمان لاغياً إذا ما خضع الجهاز لأية إصلاحات من أشخاص غير معتمدين من قبل براون أو إذا تم استخدام قطع غيار غير قطع براون الأصلية. للحصول على الخدمة خلال فترة الضمان، قدم أو ارسل الجهاز كاملاً مرفقاً بإيصال الشراء لأحد مراكز براون المعتمدة لخدمة العملاء.

Country of origin: China

Year of manufacture

To determine the year of manufacture, refer to the 3-digit production code on the battery compartment. The first digit of the production code refers to the last digit of the year of manufacture. The next two digits refer to the calendar week in the year of the manufacture.

Example: "610" – The product was manufactured in week 10 of 2006.

صنعت في الصين

عام الصنع

لمعرفة عام الصنع، يرجى الرجوع إلى الكود الثلاثي المطبوع على حجرة البطارية. الرقم الأول من رمز الإنتاج يشير إلى الرقم الأخير في عام الصنع بينما يشير الرقمان التاليان إلى الأسبوع المعين في عام الصنع.

مثال: «610» - تم صنع المنتج في الأسبوع 10 من عام 2006.

بعد التنظيف، أدر غطاء الحماية الدوار (4) ١٨٠ درجة ليغطي رأس الحلاقة. وفي هذا الوضع يثقل مفتاح التشغيل / الإطفاء أوتوماتيكياً، لتفادي تشغيل آلة الحلاقة عن طريق الخطأ (أثناء السفر مثلاً).

عرضة للتغيير بدون إعلام مسبق.



عند إنتهاء عمر البطارية أو الجهاز، يجب التخلص منهما من خلال أحد مراكز صيانة براون أو الأماكن المخصصة لذلك. لا تتخلص منهما في النفايات المنزلية المعتادة.

إقفال حجرة البطاريات، تأكد أن غطاءها جاف ونظيف.

الحلاقة

أدر غطاء الحماية الدوار (4) (الشكل a) حتى يثبت في مكانه كما يظهر بالشكل (b). لتشغيل آلة الحلاقة، ادفع مفتاح التشغيل/الإطفاء (3) إلى أعلى.

مشذب الشعر الطويل

(الطرازين M-90 فقط)

استعمل مشذب الشعر الطويل (5) لتشذيب السوالف والشوارب بدقة. اسحب مشذب الشعر الطويل إلى اليمين (الشكل e) ثم قم بتشغيل الآلة. بعد الاستعمال، اسحبه للخلف حتى يثبت.

التنظيف والصيانة

للحصول على أفضل أداء لآلة الحلاقة، يجب تنظيفها بعد كل استعمال:

التنظيف تحت الماء الجاري

قم بتشغيل آلة الحلاقة وضع رأس الحلاقة تحت الماء الدافئ الجاري (f). كما يمكن أيضاً استخدام الصابون السائل. اغسل الرغوة تماماً واترك آلة الحلاقة تعمل لبضعة ثوانٍ أخرى. ثم أطفئ آلة الحلاقة، وانزع شفرة الحلاقة (1) كما يظهر في الشكل (g) واتركها لتجف.

إذا كان من المعتاد تنظيف آلة الحلاقة تحت الماء الجاري، فقم أسبوعياً بوضع نقطة من زيت الماكينة الخفيف على مشذب الشعر الطويل وشفرة الحلاقة.

التنظيف بالفرشاة

انزع شفرة الحلاقة (1) ودق بها برفق على سطح مستو. ثم استخدم الفرشاة (7) لتنظيف كتلة القص (2) جيداً كما يظهر بالشكل (i). لا تنظف رقاقة الحلاقة بالفرشاة حيث يمكن أن يتلفها ذلك.

الرجاء قراءة إرشادات الاستعمال جيداً قبل استخدام الآلة، والاحتفاظ بها للرجوع إليها في المستقبل.

تحذير

- يمكن استعمال هذا الجهاز في الحمام أو الدش. ننصح باستخدام رغوة أو جل الحلاقة عند استعمال الآلة تحت الدش.
- يمكن إستعمال هذا المنتج من قبل الأطفال من سن 8 سنوات فما فوق أو الأشخاص محدودي التحكم الجسدي أو الفكري أو ليس لديهم المعرفة الكافية فقط في حال توفر الإشراف والمراقبة من قبل أشخاص واعين ومدركين وإعطائهم إرشادات الإستخدام الآمن وشروط السلامة لتفادي أي أضرار يمكن أن تنجم عن الإستخدام الخاطيء لهذا المنتج. لا يسمح للأطفال بالعبث بهذا المنتج. لا يسمح للأطفال مادون 8 سنوات بتنظيف أو أي أعمال صيانة لهذا المنتج. الأطفال أكبر من 8 سنوات يمكنهم القيام بذلك تحت إشراف ومراقبة أشخاص واعين ومدركين بشروط السلامة والإستخدام الصحيح.
- يمكن أن يحدث تسريب كيميائي إذا فرغت شحنة البطارية أو لعدم الإستخدام لفترة طويلة. لسلامتك وكذلك الحفاظ علي الجهاز، يجب إزالة البطاريات من الأجهزة كما هو منصوص وتفادي ملامسة البشرة عند حدوث التسريب.

البطاريات

بطاريتان ١ر٥ فولت.

للحصول على أفضل أداء، استخدم بطاريات منغنيز قلووية (التوع: LR 6، AM 3، MN 1500 أو القلووية قياس AA مثل ديوراسيل). تكفي سعة هذه البطاريات للحلاقة لمدة ٦٠ دقيقة تقريباً.

افتح غطاء البطارية (6) قم بتدويره ٩٠ درجة كما يظهر في الشكل (c). أدخل البطاريات على أن يكون القطبان في الاتجاه الموضح. قبل

Braun Infolines

CH	08 44 - 88 40 10
UK	0800 783 7010
IE	1 800 509 448
FR	0 800 944 802
BE	0 800 14 592
PL	801 127 286 801 1 BRAUN
CZ	221 804 335
SK	02/5710 1135
HU	(06-1) 451-1256
HR	091 66 01 777
SI	080 2822
TR	0 800 261 63 65
RO	021.224.30.35
RU	8 800 200 20 20
UA	0 800 505 000
HK	2926 2300 (Jebsen Consumer Service Centre)